

Zusatzausstattungen DT5

Farb- und Gewebeauswahl, siehe Register **Farben . Sonderformen . Profile** und Register **Gewebe**

1. Bürstendichtungen

Bei der Montage der Pendeltüren gibt es öfters Unebenheiten oder Versätze an der Tür (z.B. Stulpleiste). Um diese Löcher und Spalten abzudecken bietet das G&H-System Bürstendichtungen mit verschiedenen Bürstenlängen an.

Die angegebene **Bürstenlänge (L)** beschreibt die Gesamthöhe der Bürste inkl. Bürstenfuß in mm.

Durch das Einschieben der Bürste in den Bürstenkanal ist die sichtbare Bürstenhöhe um ca. 2,5 mm geringer.

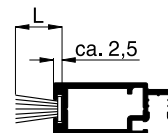

PP-Bürstendichtung mit breitem Fuß

Verfügbare Längen: 4,25 mm, 5,25 mm, 6 mm, 7 mm, 8 mm, 9 mm, 10 mm, 11 mm, 12 mm, 15 mm, 20 mm, 25 mm



10 34 06



10 34 23



10 34 28

PP-Bürstendichtung mit Steppfaden

Für den breiten Fuß (6,7 mm) stehen Bürstendichtungen mit einem zusätzlichen Steppfaden in den Längen 15 mm, 20 mm, 25 mm und 30 mm zur Verfügung.

Diese haben den Vorteil, dass die Bürstendichtung nicht „auseinanderfällt“ und dadurch unansehnlich wird.

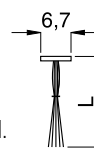

PP-Bürstendichtung selbstklebend mit breitem Fuß (Register Montagehilfsmittel)

Zur Abdichtung bei der Montage kann auch eine selbstklebende Bürstendichtung eingesetzt werden.

Verfügbare Längen: 5 mm, 8 mm, 11 mm, 15 mm

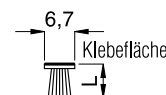

2. Standflügelarretierung für doppelflügelige Pendeltüren

Bei einer doppelflügeligen Pendeltür können im Standard beide Türen frei durchpendeln.

Auf Wunsch besteht die Möglichkeit den Standflügel mit einem Exzenterverschluss zu arretieren.

Der Exzenterverschluss kann wahlweise ein- (arretiert) und ausgefahren (nicht arretiert) werden.

arretiert

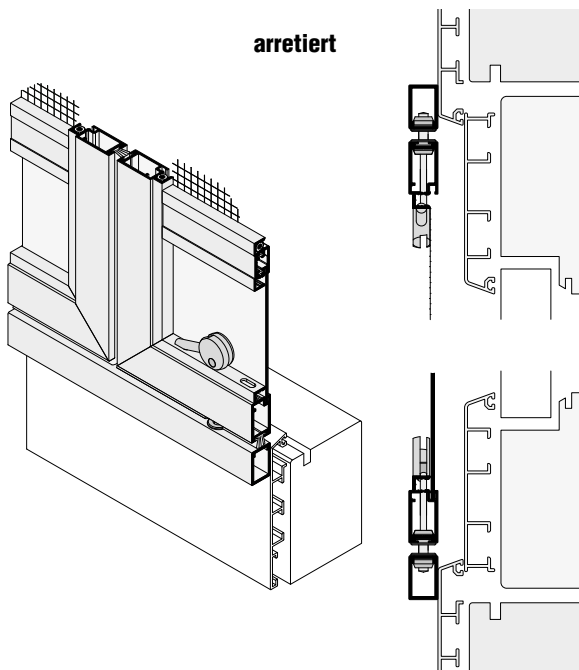

nicht arretiert

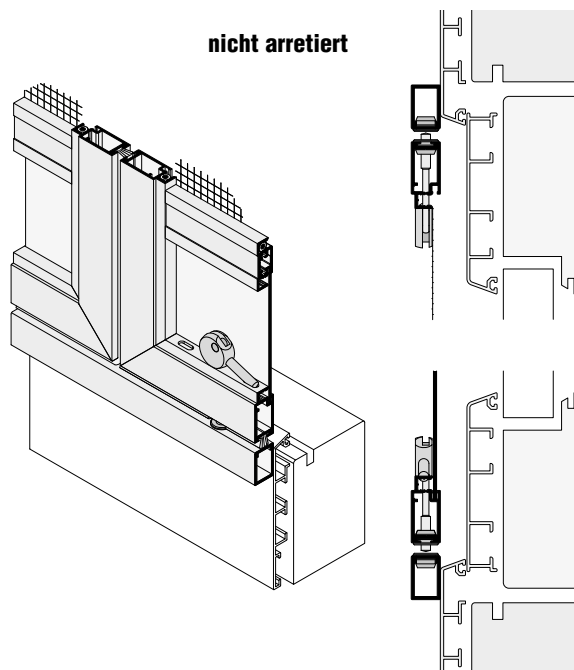

Empfehlung bei der Variante DT5/16

Bei geschlossenen Rahmenkonstruktionen wird der Standflügel zur besseren Arretierung zusätzlich mit je einem oberen und unteren Magneten in den waagrechten Profilen (Flügel und Rahmen) ausgestattet. Dies ist jedoch bei der Variante DT5/16 aufgrund des Winkelprofils unten nicht möglich. Ist eine saubere Arretierung zum Winkelprofil hin gewünscht, empfehlen wir deshalb den Einsatz einer Standflügelarretierung.

Zusatzausstattungen DT5

3. Montagebohrungen

Im Standard werden sämtliche Montagerahmen ohne Montagebohrungen ausgeliefert.

Auf Wunsch sind bei folgenden Profilen Montagebohrungen von vorne oder seitlich möglich (bei Bestellung angeben).

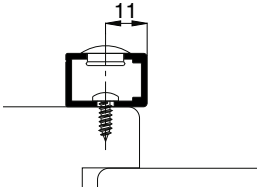
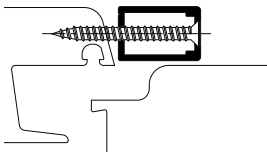
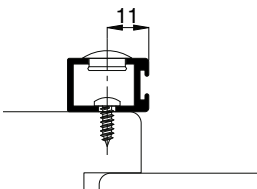
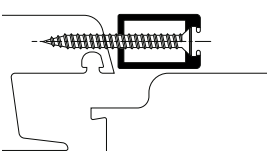
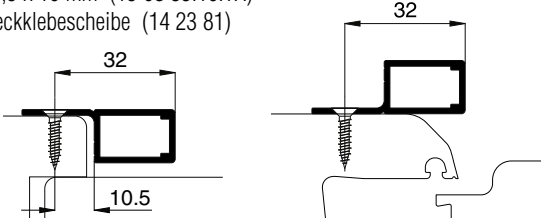
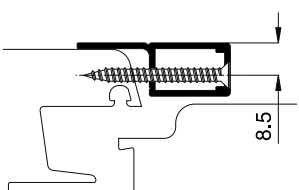
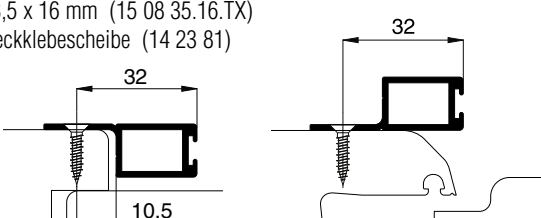
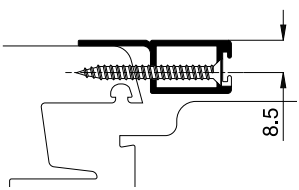
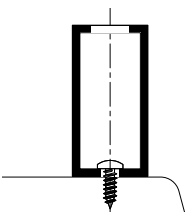
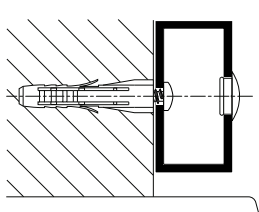
Montagebohrung von vorne	Montagebohrung seitlich
<p>10 34 22</p> <p>RK 3,5 x 13 mm (15 03 35.13.TX) Abdeckkappe (14 23 91)</p> 	<p>10 34 22</p> <p>SK 3,9 x 38 mm (15 04 39.38.TX) Abdeckklebescheibe (14 23 81)</p> 
<p>10 34 23</p> <p>RK 3,5 x 13 mm (15 03 35.13.TX) Abdeckkappe (14 23 91)</p> 	<p>10 34 23</p> <p>SK 3,9 x 38 mm (15 04 39.38.TX)</p> 
<p>10 34 27</p> <p>SK 3,5 x 16 mm (15 08 35.16.TX) Abdeckklebescheibe (14 23 81)</p> 	<p>10 34 27</p> <p>SK 3,9 x 38 mm (15 04 39.38.TX) Abdeckklebescheibe (14 23 81)</p> 
<p>10 34 28</p> <p>SK 3,5 x 16 mm (15 08 35.16.TX) Abdeckklebescheibe (14 23 81)</p> 	<p>10 34 28</p> <p>SK 3,9 x 38 mm (15 04 39.38.TX)</p> 
<p>10 95 42</p> <p>RK 3,5 x 13 mm (15 03 35.13.TX) Abdeckklebescheibe (14 23 81)</p> 	<p>10 95 42</p> <p>RK 3,9 x 38 mm (15 03 39.38.TX) Universalfunktionsdübel (15 50 06.35) Abdeckkappe (14 23 91)</p> 



Es muss vom Monteur geprüft werden, ob sich das Montagmaterial für den jeweiligen Einbaufall eignet.

Zusatzausstattungen DT5

4. schmale Sprosse

Bei einer **Sprossenhöhe kleiner 800 mm oder größer 1100 mm** sollte wegen der besseren Bedienung der Griff von der Sprosse getrennt werden. Hier ist es aus optischen Gründen sinnvoll die **schmale Sprosse 10 36 11** zu verwenden.

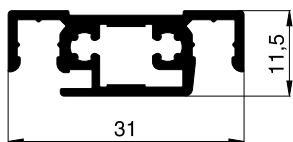

Standardgriff bei Sprossenhöhe kleiner 800 mm oder größer 1100 mm.

außen: GA 20
innen: GI 24

Auf Wunsch können innen auch die Griffe **GI 20, GI 21, GI 27, GI 28** oder **GI 29** eingesetzt werden.
(siehe Zusatzausstattungen DT3, Griffauswahl)

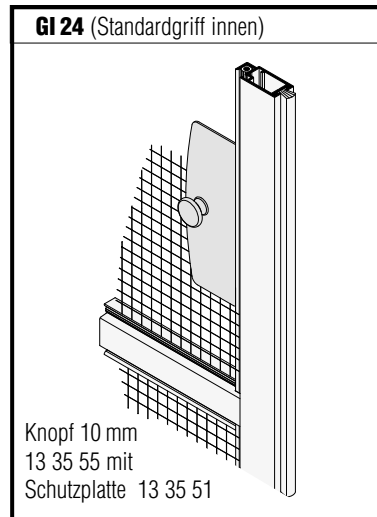
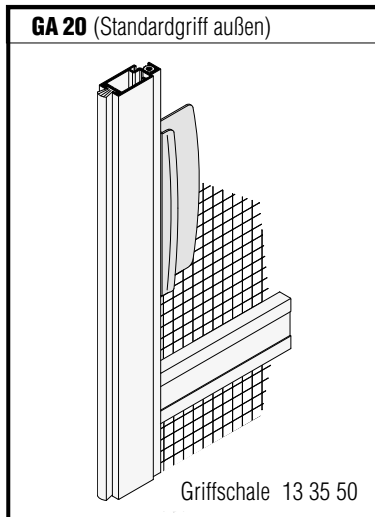

5. Sprossenhöhe, Zusatzsprosse

Bei den Pendeltüren ist die Standardsprossenhöhe im Vertikalschnitt angegeben.

Auf Wunsch kann die Sprossenhöhe angepasst werden. Dabei wird immer von der Unterkante „Bestellmaß Höhe“ bis zur Sprossenmitte gemessen.

Auf Wunsch sind auch Zusatzsprossen oder Sprossenkreuze lieferbar.

Bsp.: gewebeteilende Griffsprosse DT5

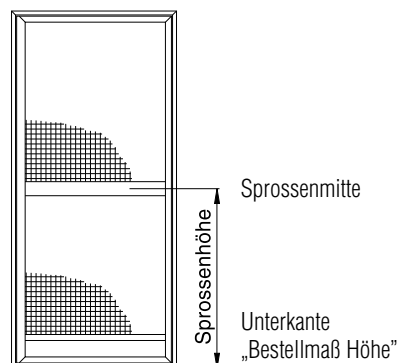
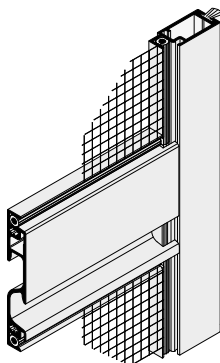

6. Sprossenpaneel

Bei Pendeltüren kann die Quersprosse auf Wunsch auch als Sprossenpaneel ausgeführt werden.

Dabei wird die Griffsprosse um ein Sockelblech und ein weiteres Sprossenprofil (10 36 11) verbreitert.

Sprossenpaneelhöhe:

Die Höhe des Sprossenpaneels ist das Maß von Unterkante „Bestellmaß Höhe“ bis zur Mitte der oberen Sprosse.

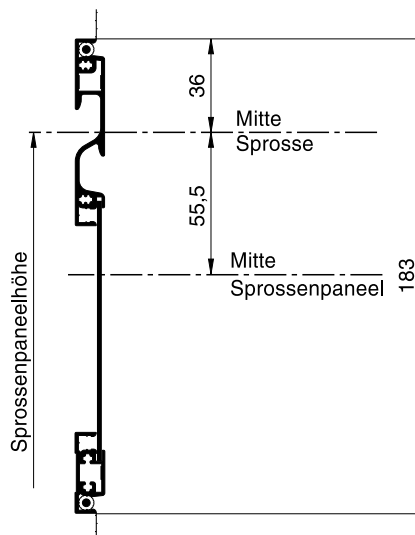

Zusatzausstattungen DT5

7. Katzenklappe, Hundeklappe

Pendeltüren können auf Wunsch mit einer Katzen- oder Hundeklappe ausgerüstet werden.

Um ein versehentliches Öffnen der Pendeltür zu vermeiden, ist der Einsatz eines Schiebeverschlusses (Seite 28) empfehlenswert.

Katzenklappe: Die Durchgangsöffnung der Katzenklappe beträgt 158 mm in der Breite und 170 mm in der Höhe.

Hundeklappe: Die Durchgangsöffnung der Hundeklappe beträgt 298 mm in der Breite und 350 mm in der Höhe.



Für sehr große Hunde (Schulterbreite über 295 mm) ist die Hundeklappe nicht geeignet. Da die meisten Hunde die Pendeltür selbstständig öffnen können, kann in der Regel komplett auf eine Hundeklappe verzichtet werden.

Hier empfehlen wir eine **Pendeltür**, bei der zwischen Sockelblech und Sprosse ein **Polyestergewebe** eingesetzt wird.

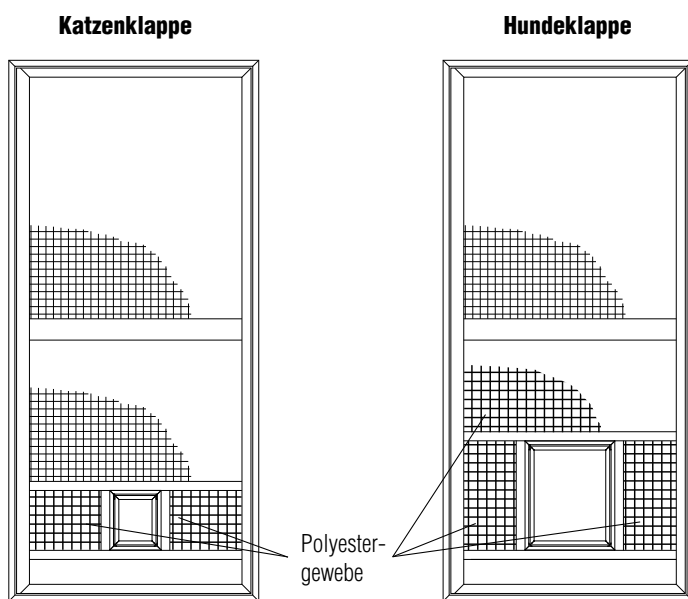

Im Standard befindet sich die Katzen- oder Hundeklappe in der Mitte der Pendeltür (siehe Bild).

Alternativ zur G&H-Katzenklappe kann auch eine **Cat Mate-Katzenklappe** aus Kunststoff mit verriegelbarer Klappe eingesetzt werden (verfügbare Farbe: weiß).



Beachten Sie bitte beim Einsatz einer Cat Mate-Katzenklappe die geänderten Einbaumaße!
Die Cat Mate-Katzenklappe steht außen 3 mm und innen 2 mm über die Insektenschutztür

Katzenklappe (Hundeklappe)

Vertikalschnitt M 1:3

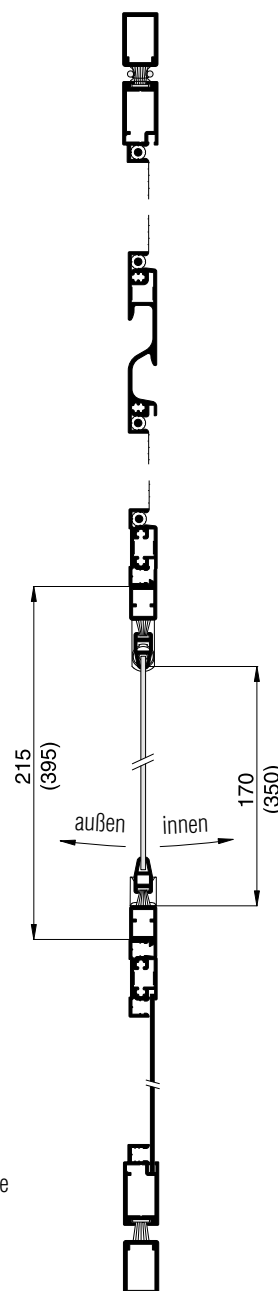

Zusatzausstattungen DT5

8. Magnetkraftverstärkung

Durch jeweils zwei (oben und unten) zusätzliche Blockmagnete kann die Magnetkraft zur Schließung (Endposition) der Pendeltür erhöht (verdoppelt) werden.

Dies ist dann notwendig, wenn die vorhandene Tür „windschief“ eingebaut ist (Pendeltür muss sich der Tür anpassen) oder wenn die Pendeltür starken Windbelastungen ausgesetzt ist.

In Extremfällen ist hier der Einsatz eines zusätzlichen Schiebeverschlusses sinnvoll (siehe unten).

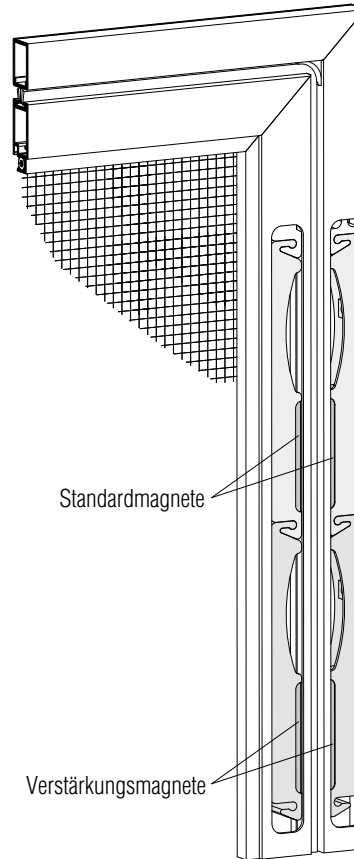

9. Schiebeverschluss

Pendeltüren können auf Wunsch mit einem Schiebeverschluss ausgestattet werden.

Der Schiebeverschluss kann dabei wahlweise entweder nur von innen, von außen oder von innen und außen geöffnet werden (bei Bestellung angeben).

Um Beschädigungen an der Tür durch Fehlbedienung zu verhindern, wird die geöffnete Stellung des Schiebeverschlusses in grün und die geschlossene Stellung in rot angezeigt (untere Darstellung in geschlossener Stellung).

Der Schiebeverschluss kann nur in Verbindung mit der Griffspresse 10 34 13 (Standardsprosse) eingesetzt werden.

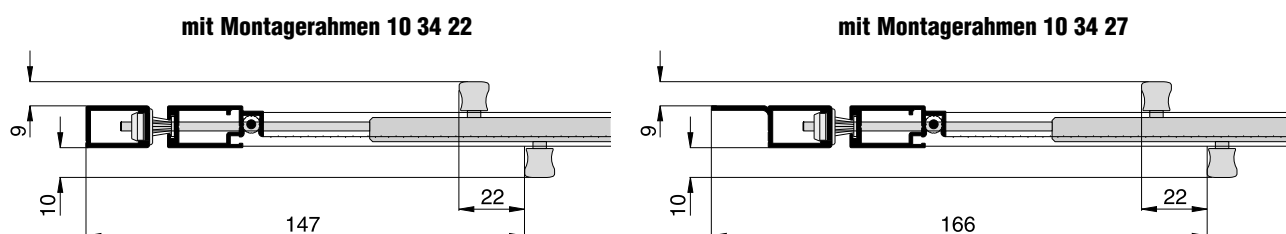

Auf geänderte Einbaumaße achten.

Zusatzausstattungen DT5

10. Schließkraft (Reduzierung oder Erhöhung)

Die Pendeltür kann mit 3 unterschiedlich starken Drehstabfedern ausgestattet werden.

mittlere Schließkraft (Standard)

Im Standard wird die Drehstabfeder mit mittlerer Schließkraft eingesetzt. Sie ermöglicht in den meisten Fällen ein angenehmes Öffnen und sicheres Schließen der Pendeltür (ohne Windbelastung).

reduzierte Schließkraft

Speziell bei kleineren Pendeltüren und Pendeltüren die zusätzlich windgeschützt eingebaut werden, kann eine Drehstabfeder mit reduzierter Schließkraft eingesetzt werden (ohne Dämpfungsbeschichtung).

erhöhte Schließkraft

Bei großen Türen oder Windbelastung, sowie bei Pendeltüren mit Polyestergewebe ist es sinnvoll eine Drehstabfeder mit erhöhter Schließkraft einzusetzen.

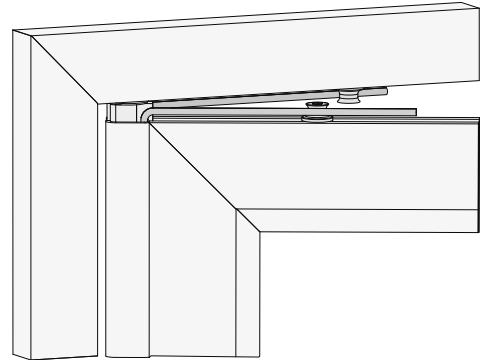

11. Zusatzrahmen zur Aufdoppelung

Zur Überbrückung größerer Distanzen (z.B. bei einem Haustürgriff) erhalten Sie auf Wunsch einen Zusatzrahmen aus dem Profil 10 34 22 oder 10 95 42.

Der Zusatzrahmen kann auf Wunsch mit Montagebohrungen ausgestattet werden. Er ist in den Versionen „unten geschlossen“ und „unten offen“ lieferbar.

Sollte die Distanz nicht ausreichen, können auch mehrere Zusatzrahmen übereinander montiert werden. Für diesen Fall empfehlen wir bei Montagebohrungen von vorne vor Ort zu bohren, da diese ab Werk übereinander liegen.

Weitere Zusatz- und Ausgleichsprofile finden Sie im Register Montagehilfsmittel.

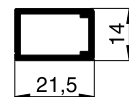

10 34 22

Variante **ZR 1/1** Zusatzrahmen unten geschlossen

Variante **ZR 1/2** Zusatzrahmen unten offen

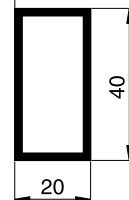

10 95 42

Variante **ZR 5/1** Zusatzrahmen unten geschlossen

Variante **ZR 5/2** Zusatzrahmen unten offen

Bestellmaß Breite/Höhe
(Außenmaße des Zusatzrahmens)

12. Montagehilfsmittel

Für die Montage der Pendeltüren stehen Ihnen verschiedene Hilfsmittel zur Verfügung.

Diese können Sie dem **Register Montagehilfsmittel** entnehmen.

z.B.



Magnetabstandhalter
für Rollladenendleiste



Aufkleber
für Sprosse



flacher Griff
für Balkontüren



Rollladenabdrückrolle



Elastikpuffer