

# Zusatzausstattungen L1 LiSA

Farb- und Gewebeauswahl, siehe Register **Farben . Sonderformen . Profile** und Register **Gewebe**

## 1. Sonderformen (außerwinkelige und gebogene Elemente)

Folgende Lichtschachtabdeckungsprofile können gebogen oder außerwinkelig verarbeitet werden.

Die in Klammer angegebene Zahl ist der Mindestradius (**Bestellmaß in mm**), den wir bei diesem Profil biegen können.



**10 33 02**  
(385)  
(E6/EV1 = 455)



**10 33 07**  
(385)  
(E6/EV1 = 525)

Weitere Informationen zur Variantenbestimmung und zum Aufmaß können Sie dem Register **Farben . Sonderformen . Profile** entnehmen.

## 2. Bürstendichtungen

Bei der Montage der Lichtschachtabdeckungen gibt es öfters Unebenheiten oder Versätze am Lichtschacht. Um diese Löcher und Spalten abzudecken bietet das G&H-System Bürstendichtungen mit verschiedenen Bürstenlängen an.

Die angegebene **Bürstenlänge (L)** beschreibt die Gesamthöhe der Bürste inkl. Bürstenfuß in mm. Durch das Einschleiben der Bürste in den Bürstenkanal ist die sichtbare Bürstenhöhe um ca. 2,5 mm geringer.

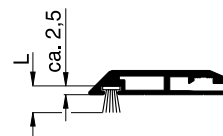

### PP-Bürstendichtung mit schmalen Fuß

Verfügbare Längen: 3 mm, 4 mm, 5 mm, 6 mm, 7 mm, 8 mm, 9 mm, 12 mm, 15 mm, 20 mm, 25 mm



10 33 02



10 33 07

### PP-Bürstendichtung mit Steppfaden

Für den schmalen Fuß (4,8 mm) stehen Bürstendichtungen mit einem zusätzlichen Steppfaden in den Längen 15 mm, 20 mm, 25 mm und 30 mm zur Verfügung.

Diese haben den Vorteil, dass die Bürstendichtung nicht „auseinanderfällt“ und dadurch unansehnlich wird.

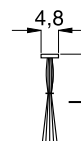

### PP-Bürstendichtung selbstklebend mit breitem Fuß (Register Montagehilfsmittel)

Zur Abdichtung bei der Montage (z.B. L1/3) kann auch eine selbstklebende Bürstendichtung eingesetzt werden.

Verfügbare Längen: 5 mm, 8 mm, 11 mm, 15 mm

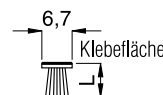

## 3. Sprosse

Auf Wunsch (bei sehr großen Elementen) kann die Lichtschachtabdeckung LiSA mit einer gewebeteilenden Sprosse, die mittig angeordnet ist, ausgestattet werden.

**Empfehlung:** ab Breite (Tiefe) 2000 mm



Auf Wunsch kann die Sprossenlage angepasst werden.

## 4. Lochblech

Als zusätzliche Schutzschicht kann auf Wunsch ein Edelstahl-Lochblech eingebaut werden.

### empfohlener Einsatz

- bei regelmäßig begangenen Lichtschächten
- bei befahrbaren Lichtschächten (PKW max. 2,5 to)
- bei Rostgefahr (z.B. Rostflecken am Lichtschacht)
- besondere optische Wirkung

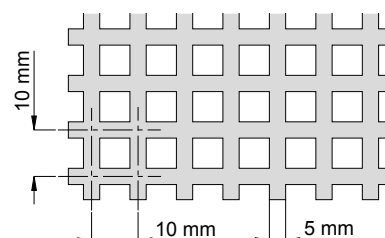

# Zusatzausstattungen LI1 LiSA

## 5. Butyl-Dichtband

Neben der Befestigung durch Verschrauben können die Lichtschachtabdeckungen auf Wunsch auch mit einem Butyl-Dichtband mit dem Untergrund verklebt werden.

### verfügbare Größen

15 x 1,5 mm (Standardempfehlung)

20 x 3,0 mm (Empfehlung bei unebenem Untergrund)

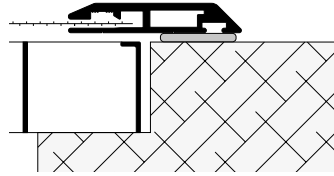

## 6. Lichtschachtsicherung mit Schnellentriegelung

Der Rost wird über eine flache Spezialeinhängung gesichert. Zur Vermeidung von Weißrost ist diese pulverbeschichtet.

### Funktionsweise der Schnellentriegelung

Über einen Splint wird die G&H-Lichtschachtsicherung entriegelt. Durch einen integrierten Federmechanismus springt die Einhängung nach dem Entriegeln selbstständig auf und kann danach ausgehängt werden.

### empfohlener Einsatz

- Lichtschächte mit hohem Entriegelungskomfort
- Sicherung von Fluchtwegen

### Standardlänge

430 mm

### Sonderlänge

Bei sehr hohen Lichtschächten kann die Lichtschachtsicherung über eine Kette verlängert werden.

Bitte die Gesamtlänge angeben.

(Gesamtlänge: Kettenlänge + 430 mm)

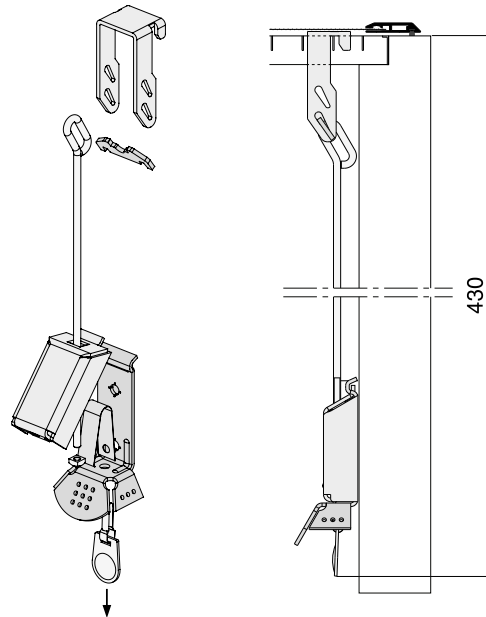

## 7. Verschraubung von unten

Auf Wunsch kann die Lichtschachtabdeckung über einen Befestigungshalter unsichtbar von unten mit dem Gitterrost verschraubt werden.

In Verbindung mit einer Gitterrostsicherung wird die Lichtschachtabdeckung diebstahlsicher.

### Positioniermöglichkeiten

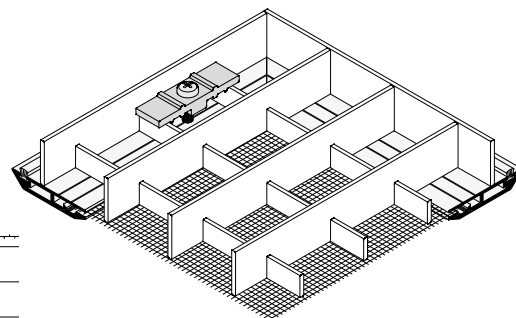
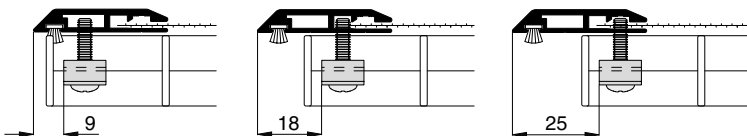

## 8. Montagehilfsmittel

Für die Montage der Lichtschachtabdeckungen stehen Ihnen verschiedene Hilfsmittel zur Verfügung.

Diese können Sie dem **Register Montagehilfsmittel** entnehmen.

z.B. Antirutschband

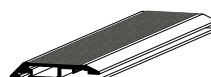

Positionierwerkzeug für Klemmmutter

