

# Zusatzausstattungen LI3 ELSA

Farb- und Gewebeauswahl, siehe Register **Farben . Sonderformen . Profile** und Register **Gewebe**

## 1. Sonderformen (außerwinkelige und gebogene Elemente)

Die Lichtschachtabdeckung ELSA kann auch außerwinkelig oder mit Eckaussparungen geliefert werden.

Weitere Informationen zur Variantenbestimmung und zum Aufmaß können Sie dem Register **Farben . Sonderformen . Profile** entnehmen.

## 2. Bürstendichtungen

Bei der Montage der Lichtschachtabdeckungen gibt es öfters Unebenheiten oder Versätze am Lichtschacht. Um diese Löcher und Spalten abzudecken bietet das G&H-System Bürstendichtungen mit verschiedenen Bürstenlängen an.

Die angegebene **Bürstenlänge (L)** beschreibt die Gesamthöhe der Bürste inkl. Bürstenfuß in mm. Durch das Einschieben der Bürste in den Bürstenkanal ist die sichtbare Bürstenhöhe um ca. 2,5 mm geringer.

### PP-Bürstendichtung mit schmalen Fuß

Verfügbare Längen: 3 mm, 4 mm, 5 mm, 6 mm, 7 mm, 8 mm, 9 mm, 12 mm, 15 mm, 20 mm, 25 mm



### PP-Bürstendichtung mit breitem Fuß

Verfügbare Längen: 4,25 mm, 5,25 mm, 6 mm, 7 mm, 8 mm, 9 mm, 10 mm, 11 mm, 12 mm, 15 mm, 20 mm, 25 mm

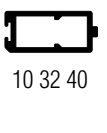
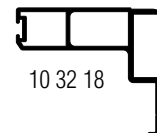
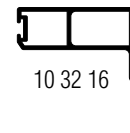
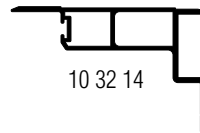

### PP-Bürstendichtung selbstklebend mit breitem Fuß (Register Montagehilfsmittel)

Zur Abdichtung bei der Montage (z.B. LI3/3) kann auch eine selbstklebende Bürstendichtung eingesetzt werden.

Verfügbare Längen: 5 mm, 8 mm, 11 mm, 15 mm

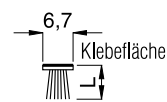

## 3. Übergrößen

Bei einer 3-seitigen Auflage ist die maximale Größe einer Lichtschachtabdeckung ELSA 1100 x 600 mm (max. Durchbiegung L/125).

Bei Übergröße wird auf der Seite wo keine Auflage vorhanden ist, das Standardprofil durch das Statikprofil 10 32 18 ersetzt.

Somit wird die maximale Größe der Lichtschachtabdeckung ELSA auf 2500 x 900 mm erhöht.

Anstelle des Statikprofils kann alternativ mit dem Winkelprofil 10 90 90 (40 x 30 x 4 mm, Ausführung roh) eine zusätzliche Auflage geschaffen werden (max. Größe 2500 x 900 mm).

Bemerkung: Das Winkelprofil wird über die gesamte Breite montiert.

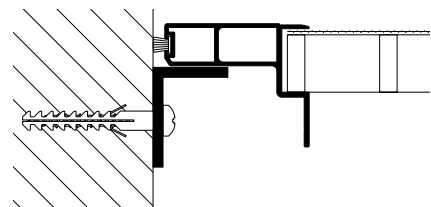
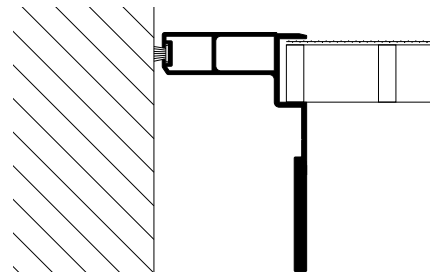

# Zusatzausstattungen LI3 ELSA

## 4. GFK-Gitterrost 20 x 20 mm

Bei der Lichtschachtabdeckung ELSA wird als Standard ein GFK-Gitterrost mit einer Maschenteilung von 38 x 38 mm eingesetzt.

Auf Wunsch kann auch ein GFK-Gitterrost mit einer Maschenteilung von 20 x 20 mm eingesetzt werden.

Damit ist das darüberliegende V2A-Gewebe besser gegen Verformung von dünnen Gegenständen geschützt. (Bsp.: Stöckelschuhe, Stuhlbein usw.)

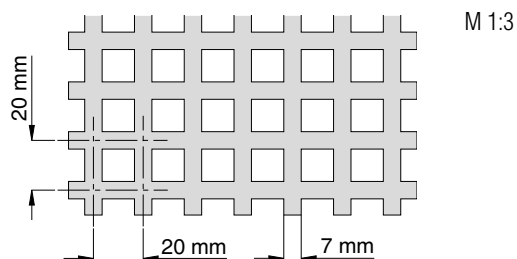

## 5. symmetrischer GFK-Gitterrost

Der GFK-Gitterrost für die Lichtschachtabdeckungen ELSA wird von der Platte verschnittoptimiert zugeschnitten. Dadurch ist in der Regel der GFK-Gitterrost unsymmetrisch.

Bei gleich großen Lichtschachtabdeckungen, welche dicht nebeneinander liegen, kann dies als störend empfunden werden.

Auf Wunsch kann der GFK-Gitterrost symmetrisch gefertigt werden.

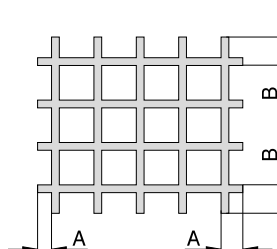

## 6. Lichtschachtsicherung mit Schnellentriegelung

Die ELSA wird über den Vertikalsteg unterhalb der Aufnahmenut für den Gitterrost gesichert. Die Ausreißsicherung ist bereits vormontiert und befindet sich in der Mitte des Rahmenprofilsteges vom Bestellmaß Tiefe.

### Funktionsweise der Schnellentriegelung

Über einen Splint wird die G&H-Lichtschachtsicherung entriegelt. Durch einen integrierten Federmechanismus springt die Einhängung nach dem Entriegeln selbstständig auf und kann danach ausgehängt werden.

### empfohlener Einsatz

- Lichtschachtabdeckungen (Einleger) mit hohem Entriegelungskomfort
- Sicherung von Fluchtwegen

### Standardlänge

440 mm

### Sonderlänge

Bei sehr hohen Lichtschächten kann die Lichtschachtsicherung über eine Kette verlängert werden.

Bitte die Gesamtlänge angeben.

(Gesamtlänge: Kettenlänge + 440 mm)

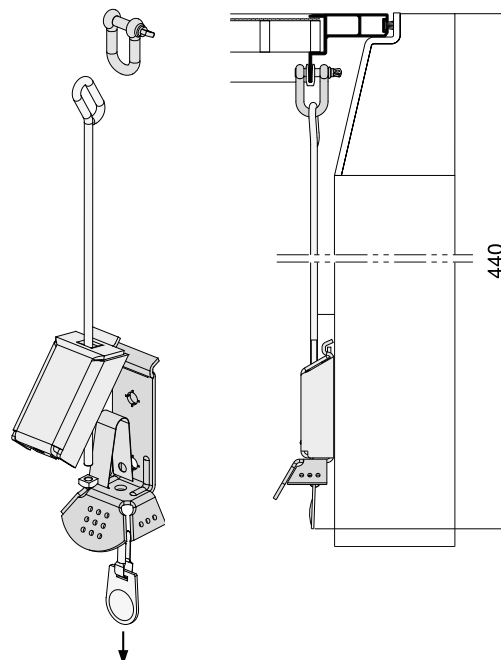

## 7. Montagehilfsmittel

Für die Montage der Lichtschachtabdeckungen stehen Ihnen verschiedene Hilfsmittel zur Verfügung.

Diese können Sie dem **Register Montagehilfsmittel** entnehmen.