

Zusatzausstattungen RT4

Farb- und Gewebeauswahl, siehe Register **Farben . Sonderformen . Profile** und Register **Gewebe**

1. Bürstendichtungen

Um Unebenheiten oder Versätze bei der Rollmontage auszugleichen, bietet das G&H-System verschiedene Bürstendichtungen an.

Die angegebene **Bürstenlänge (L)** beschreibt die Gesamthöhe der Bürste inkl. Bürstenfuss in mm.

Durch das Einschieben der Bürste in den Bürstenkanal ist die sichtbare Bürstenhöhe um ca. 2,5 mm geringer.

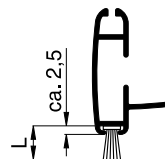

PP-Bürstendichtung mit schmalen Fuss

Verfügbare Längen: 3 mm, 4 mm, 5 mm, 6 mm, 7 mm, 8 mm, 9 mm, 12 mm, 15 mm, 20 mm, 25 mm

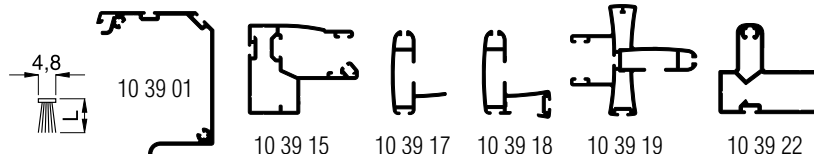

PP-Bürstendichtung mit Steppfaden

Für den schmalen Fuss (4,8 mm) stehen Bürstendichtungen mit einem zusätzlichen Steppfaden in den Längen 15 mm, 20 mm, 25 mm und 30 mm zur Verfügung.

Diese haben den Vorteil, dass die Bürstendichtung nicht «auseinanderfällt» und dadurch unansehnlich wird.

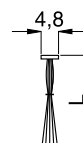

2. Montagebohrungen

Im Standard werden sämtliche Profile ohne Montagebohrungen ausgeliefert.

Auf Wunsch sind bei folgenden Profilen Montagebohrungen von vorne oder seitlich möglich (bei Bestellung angeben).

Montagebohrung von vorne

Montagebohrung seitlich / oben

10 39 15

SK 4,2 x 50 mm (15 04 42.50.TX)
Abdeckkappe (14 23 91)

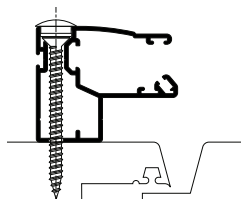

10 39 15

RK 3,9 x 38 mm (15 03 39.38.TX)
Universalfunktionsdübel (15 50 06.35)
Abdeckkappe (14 23 91)

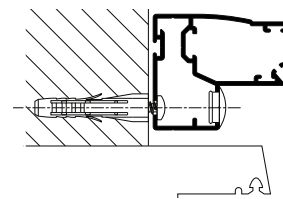

Empfehlung ab einer Rollbreite von 1500 mm



Es muss vom Monteur geprüft werden, ob sich das Montagematerial für den jeweiligen Einbaufall eignet.

3. Zusatzrahmen zur Aufdoppelung

Zur Überbrückung grösserer Distanzen (z.B. bei einem Haustürgriff) erhalten Sie auf Wunsch einen Zusatzrahmen aus dem Profil 10 95 42.

Der Zusatzrahmen kann auf Wunsch mit ausgestattet werden. Er ist in den Versionen «unten geschlossen» und «unten offen» lieferbar.

Sollte die Distanz nicht ausreichen, können auch mehrere Zusatzrahmen übereinander montiert werden.

Für diesen Fall empfehlen wir bei Montagebohrungen von vorne vor Ort zu bohren, da diese ab Werk übereinander liegen.

Weitere Zusatz- und Ausgleichprofile finden Sie im Register Montagehilfsmittel.

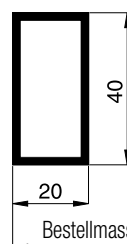

10 95 42

Variante **ZR 5/1** Zusatzrahmen unten geschlossen

Variante **ZR 5/2** Zusatzrahmen unten offen

Bestellmass Breite / Höhe
(Aussenmasse des Zusatzrahmens)

Zusatzausstattungen RT4

4. variable Rollo-Einhandbedienung

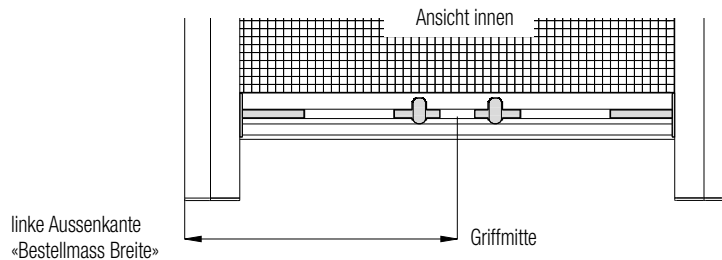

5. zusätzlicher Rastpunkt

Über ein zweites Verschlussgegenstück kann bei den Varianten RT4/2 und RT4/9 in der Führungsschiene ein zusätzlicher Rastpunkt gesetzt werden.

Damit kann eine zusätzliche Bedienhöhe der Gewebeschiene geschaffen werden, um zu verhindern, dass diese beim Öffnen von hohen Rollos versehentlich nach oben gleitet.

Dieser Rastpunkt kann an jeder beliebigen Stelle der Führungsschiene eingestellt werden.

Im Winter, wenn das Rollo nicht mehr benötigt wird, kann der zusätzliche Rastpunkt mit der Gewebeschiene einfach überfahren werden, damit das Gewebe vollständig im Kasten aufgewickelt wird.

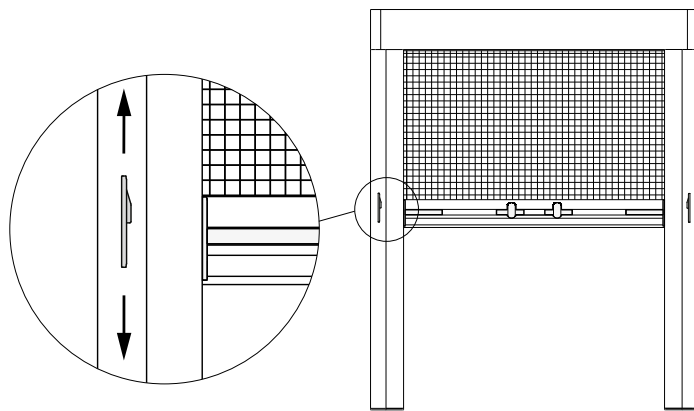

6. Bedienstab, Ziehschnur

Für eine einfache Bedienung bei hohen Rollos kann die Gewebeschiene mit einem Bedienstab über eine Einhängeschlaufe herabgezogen werden. Als einfache Alternative zum Bedienstab kann die Gewebeschiene zusätzlich mit einer Ziehschnur ausgestattet werden.

Achtung: Bei einer Abdichtung der Gewebeschiene nach unten ist ein seitliches Verschieben der Ziehschnur nicht möglich. Es besteht dann die Gefahr, dass bei Wind und geöffnetem Rollo die Ziehschnur gegen die Fensterscheibe schlägt.

7. Rolloffliehkraftbremse

Beim Einsatz von Transpatec und Transpatec-Feinmaschgewebe ist im Standard eine Rolloffliehkraftbremse integriert. Damit ist gewährleistet, dass die Gewebeschiene nach dem Entriegeln gleichmässig nach oben läuft.

Beim Einsatz von Fiberglasgewebe kann die Rolloffliehkraftbremse auf Wunsch ebenfalls eingesetzt werden. Hier muss jedoch beachtet werden, dass verschiedene Grössen nicht funktionieren (siehe rechtes Schaubild).

Mindestbestellmass Breite: 480 mm
(ohne Bremse 430 mm)

Rolloffliehkraftbremse bei Fiberglasgewebe			
Breite	700	1200	2000
Höhe			
	Einsatz einer Rolloffliehkraftbremse möglich		
2200			
2400			

8. Montagehilfsmittel

Für die Montage der Rollos stehen Ihnen verschiedene Hilfsmittel zur Verfügung. Diese können Sie dem **Register Montagehilfsmittel** entnehmen.