

RF4/2 Rollo **unten offen**

Zu Ihrer Sicherheit



- Stellen Sie sicher, dass der Bereich unterhalb des Fensters / der Tür während der Montage nicht betreten wird.
- Bei Arbeiten unter angehobenen Teilen oder Arbeitseinrichtungen müssen diese mit geeigneten Einrichtungen gegen Herabfallen gesichert werden.
- Das Insektenschutzgitter ist nicht als Absturzsicherung geeignet.
- Die Montage darf ausschliesslich von Fachpersonal durchgeführt werden.

Allgemeine Hinweise



- Am Produkt dürfen keine Änderungen, An- oder Umbauten vorgenommen werden.
- Prüfen Sie die Teile vor der Montage auf ordnungsgemässen Zustand und Richtigkeit der Lieferung. Es dürfen keine beschädigten, unvollständigen oder offensichtlich mangelhaften Teile montiert werden.

Bitte lesen Sie sich diese Montageanleitung aufmerksam durch. Für Fehler, die durch falsche Montage entstehen, übernehmen wir keine Haftung! Zur Montage ausschliesslich Edelstahlschrauben verwenden!

Empfohlene Werkzeuge und Hilfsmittel

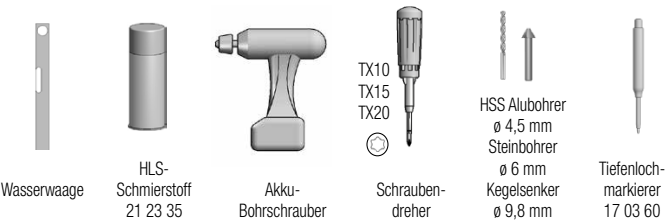

Zubehör (Montage seitlich)

Werden nur bei Bestellung mit Montagebohrungen mitgeliefert!

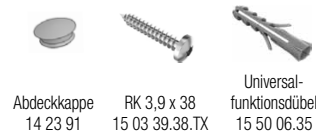

Zubehör (Montage von vorne)

Werden nur bei Bestellung mit Montagebohrungen mitgeliefert!

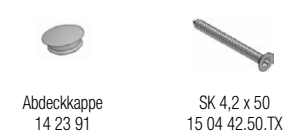

Vertikalschnitt

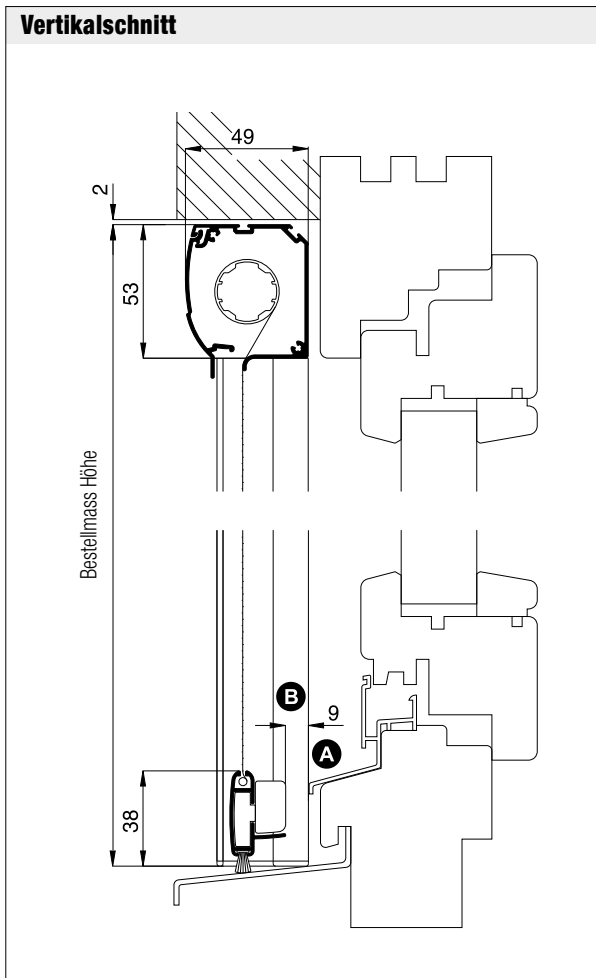

Horizontalschnitt

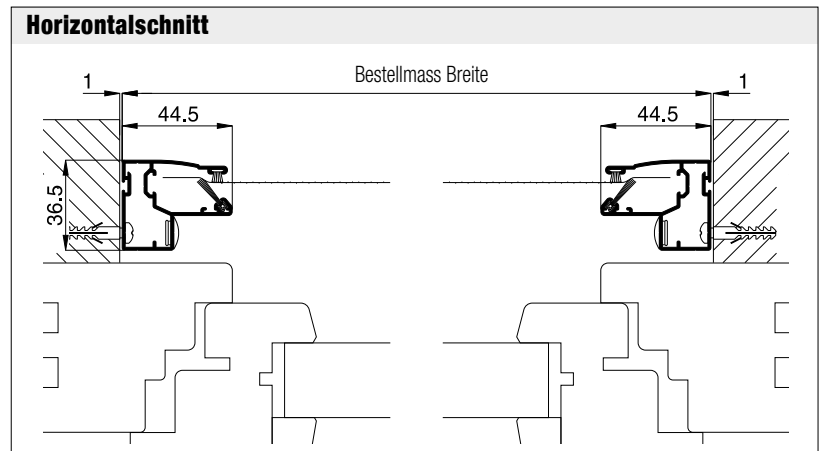

Mögliche Montagearten

Montage seitlich

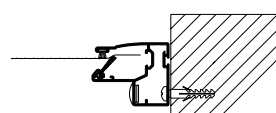

Montage vorne

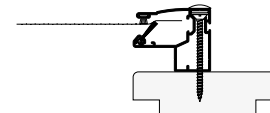

Worauf Sie unbedingt achten sollten

A bei überstehender Stockabdeckung auf Abstand zum Griff achten

B beengter Platz für Griffbedienung

Platzbedarf (durch Einbautiefe) mind. 49 mm

alternativ

RF4/9

nachfragen

Ausmass- und Montageanleitung

RF4/2 Rollo **unten offen**

1 Ausmessen

Montageposition definieren

Die Montageposition des Rollos entscheidet über die Elementgrösse.

A) Montage am Fenster

Höhe = Distanz zwischen Sturz und Wetterschenkel (- 2 mm)

B) Montage vor Lamellenstoren

Höhe = Distanz zwischen Sturz und Fensterbank (- 2 mm)

Das «Bestellmass Höhe» bezieht sich immer auf Unterkante Führungsschiene bis Oberkante Rollo-Kasten (siehe Datenblatt).

C) Montage zwischen Leibung

Breite = Kleinste Distanz zwischen den Fensterleibungen (- 2 mm)

D) Montage von vorne

Breite = Rollo Breite inkl. Auflage

Das «Bestellmass Breite» bezieht sich immer auf die Länge des Rollo-Kastens (siehe Datenblatt).

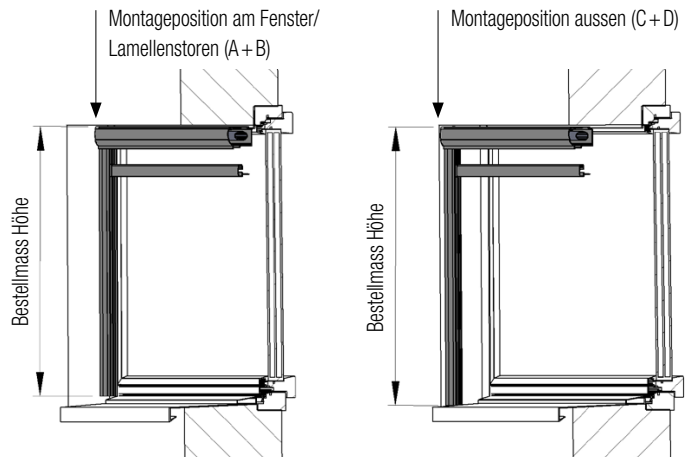

2 Montagebohrung

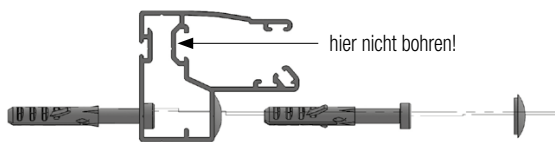

Montagebohrung seitlich

Führungsschiene der Grösse entsprechend in ausreichender Anzahl mit Bohrungen zum befestigen versehen. (Ab einer Höhe von 1600 mm 3 Bohrungen). Mit Bohrer Ø 4,5 mm von innen nach aussen an der Bohrrille durchbohren. Anschliessend mit dem Kegelsenker die erste Profilwand durchsenken. Von aussen die Bohrungen entgraten.

Keine Montagebohrungen zwischen den Bürsten!

Montagebohrung von vorne

Führungsschiene der Grösse entsprechend in ausreichender Anzahl mit Bohrungen zum befestigen versehen. (Ab einer Höhe von 1600 mm 3 Bohrungen). Mit Bohrer Ø 4,5 mm durchbohren. Anschliessend mit dem Kegelsenker die erste Profilwand durchsenken. Von aussen die Bohrungen entgraten.

Keine Montagebohrungen zwischen den Bürsten!

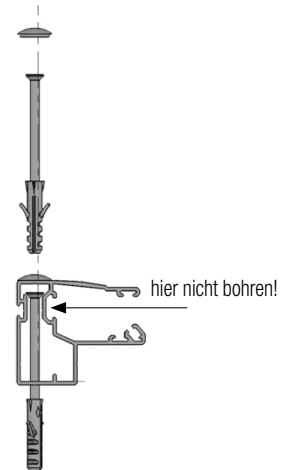

3 Rollo zusammenbauen

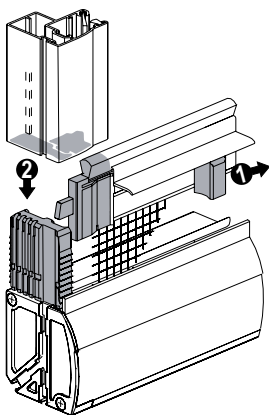

Rollokasten auf den Kopf stellen. Rolloverschluss betätigen und halten ①, Führungsschiene links und rechts ② auf die Zapfen der Kastenkapfen bis zum Anschlag aufstecken.

Die aufgesteckte Führungsschiene kann wegkippen!

Bei Seitenmontage Bürste in Bürstenkanal einfahren (Fertigungskatalog).

Insektenschutzrollo am Montageort waagrecht und senkrecht ausrichten und die Montagebohrungen übertragen. Dem Untergrund entsprechend vorbohren und bei Bedarf Dübel setzen. Insektenschutzrollo mit Wasserwaage ausrichten und anschrauben.

Auf parallele Ausrichtung achten! Längen der Diagonalen abgleichen!

Funktion testen. Wenn erforderlich, die Rollofederkraft anpassen. Abdeckkappen aufstecken.

Sicheren Halt des Insektenschutzrahmens kontrollieren, bei Bedarf korrigieren!

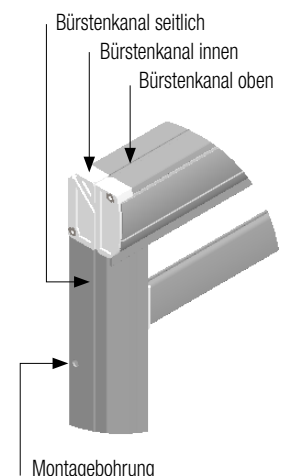

Ausmass- und Montageanleitung

RF4/2 Rollo **unten offen**

4 Gewebeschiene anpassen

Die Verschlussgegenstücke in den Führungsschienen sind werksseitig voreingestellt. Bei Bedarf kann die Endposition der Gewebeschiene der Einbausituation angepasst werden.

Dazu im Verschlussbereich, Verschlussgegenstück hinter den Bürsten ausfindig machen, mit einem Inbusschlüssel 2,0 mm die Fixierschraube lösen ❶. Verschlussgegenstück vertikal verschieben ❷ und Fixierschraube wieder anziehen ❸. Position der Gewebeschiene testen, bei Bedarf den Vorgang wiederholen.

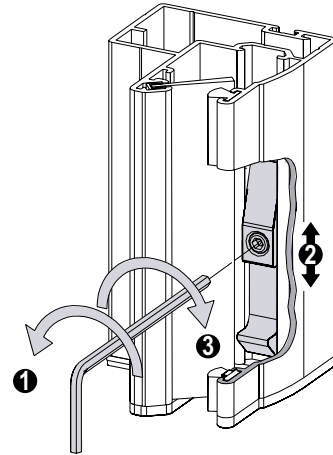

5 Bedienung

Zum Öffnen und Schliessen ❷ müssen die dafür vorgesehenen Griffe ❶ verwendet werden, ansonsten können Beschädigungen am Gewebe auftreten.

**Achtung: Insektenschutzgitter eignen sich nicht als Absturz-
sicherung für Kleinkinder und Haustiere.**

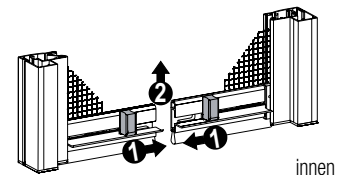

6 Reinigung, Pflege und Wartung

Verschmutzungen nur mit Wasser und milden Reinigungsmitteln entfernen.

7 Rollo Federkraft anpassen (optional)

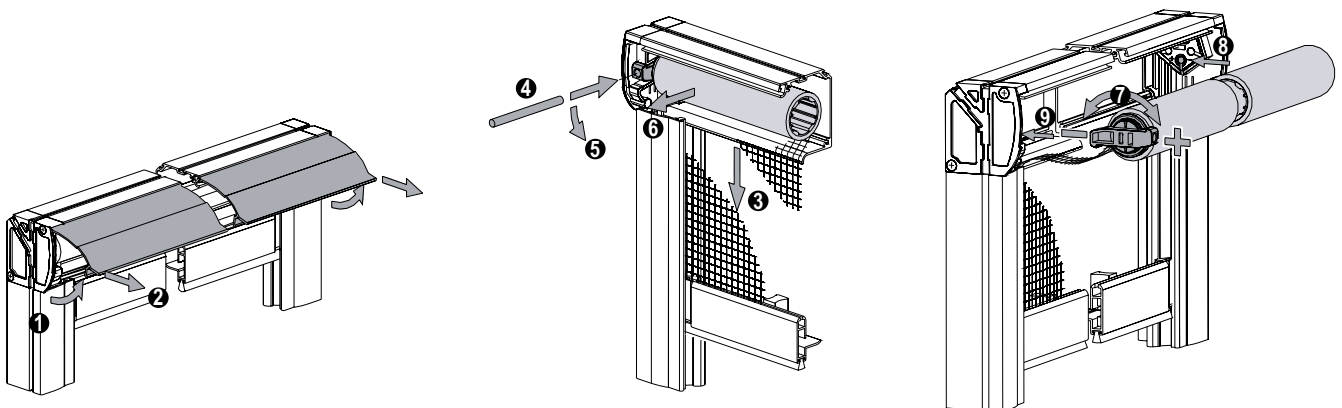

Kastenblende ❶ öffnen und abnehmen ❷. Gewebeschiene ca. 40 cm nach unten schieben ❸. Mit Hilfe eines Stifts (kleiner Schraubendreher) ❹ den Vorspanner entriegeln ❺ und Gewebewelle ❻ herausziehen.

**Achtung! Vorspanner und Gewebewelle nicht loslassen!
Verletzungsgefahr!**

Gewebewelle festhalten und die Federkraft, durch Drehen des Vorspanners ❷ im Uhrzeigersinn vergrößern oder gegen den Uhrzeigersinn verringern.

Achtung! Immer komplette Umdrehungen drehen! Bei halber Umdrehung arretiert die in der Gewebewelle eingebaute Rollofeder!

Gewebewelle wieder so einsetzen, dass das Loch am Vorspanner aussen sichtbar wird ❸ ❹. Kastenblende wieder einsetzen und einrasten. Zugkraft testen und bei Bedarf den Spannvorgang wiederholen.